

# MANUALE D'USO E MANUTEZIONE LETTINO EDO / EDO LARGE SERIE PROFESSIONAL



## MODELLI

Descrizione	Codice
Edo con comando a pedale	111011
Edo con pedaliera circolare	111012
Edo idraulico	111013
Edo LARGE con comando a pedale	111021
Edo LARGE con pedaliera circolare	111022
Edo LARGE idraulico	111023

## FISIOTECH SRL

**Sede Operativa e Amministrativa:** Via Toniolo, 44/E-F - 31028 Vazzola (TV) - ITALY

**Sede legale:** Via Valdoni, 19 - 31013 Cimavilla di Codognè (TV) - ITALY

Tel. +39 0438470342 - Fax +39 0438478762 - mail : [info@fisiotech.com](mailto:info@fisiotech.com) - pec : [fisiotech@emailsec.it](mailto:fisiotech@emailsec.it)

P.I. e C.F. 03765100262 - Rea TV 296956

# Indice

<b>INTRODUZIONE</b>	<b>pag. 3</b>
<b>SICUREZZA</b>	<b>pag. 4</b>
<b>AVVERTENZE – GARANZIA – TIPO DI IMBALLO E DISIMBALLO</b>	<b>pag. 5</b>
<b>ETICHETTA PRODOTTO E SIMBOLI</b>	<b>pag. 6</b>
<b>DATI TECNICI</b>	<b>pag. 7</b>
<b>CARATTERISTICHE TECNICHE</b>	<b>pag. 8</b>
<b>AVVERTENZE</b>	<b>pag. 9</b>
<b>UTILIZZO LETTINO</b>	<b>pag. 10-11-12</b>
<b>PROBLEMI, CAUSE E SOLUZIONI</b>	<b>pag. 13</b>
<b>MANUTENZIONI</b>	<b>pag. 14</b>
<b>PULIZIA</b>	<b>pag. 15</b>
<b>RICAMBI, ACCESSORI</b>	<b>pag. 16</b>
<b>REGISTRAZIONE INTERVENTI</b>	<b>pag. 17</b>

## INTRODUZIONE

Questo manuale ha lo scopo di fornire agli utilizzatori ed addetti le informazioni necessarie affinché, oltre ad un adeguato utilizzo del lettino, siano in grado di gestire lo stesso in autonomia e sicurezza.

Il manuale contiene informazioni inerenti all'aspetto tecnico, al funzionamento, alla manutenzione, ai ricambi ed alla sicurezza.

Il Libretto Istruzioni deve sempre seguire l'apparecchiatura e deve essere accuratamente conservato al fine di non comprometterne lo stato di leggibilità.

In caso di cessione a terzi è necessario trasmettere il presente manuale insieme agli altri documenti così come previsto dalle disposizioni inerenti alla Direttiva Europea 93/42/CEE.

### Usò previsto

Il lettino EDO / EDO LARGE è un lettino di tipo professionale utilizzato da operatori qualificati del settore della riabilitazione e del massaggio.

### Dati del costruttore

FISIOTECH SRL

Sede Operativa: Via Toniolo, 44/E-F

31028 VAZZOLA (TV) - Italia

Tel. +39 0438 470342

Fax +39 0438 478762

[info@fisiotech.com](mailto:info@fisiotech.com)

### Ambiente di applicazione

I dispositivi medici oggetto del presente manuale sono conformi alla direttiva 93/42/CEE modificata dalla 2007/47/CE secondo l'allegato VII. Ambiente di applicazione: cure ambulatoriali somministrate in ospedale o altro centro medico, sotto la sorveglianza medica, nelle quali gli apparecchi EM sono previsti per la necessità di persone ammalate, che hanno subito lesioni o sono portatrici di disabilità, per il trattamento, diagnosi e monitoraggio.

### Immagazzinaggio

In caso di immagazzinamento si devono rispettare le seguenti condizioni ambientali: umidità relativa 10% ÷ 90 % - temperatura -10°C ÷ +50°C – Luogo pulito.



**ATTENZIONE! Leggere attentamente il presente manuale prima di utilizzare il lettino.**

**FISIOTECH SRL declina ogni responsabilità e non risponde per danni a persone e/o cose causate da uso non conforme del lettino o fatto da personale negligente o non qualificato o dalla mancata osservanza di tali istruzioni.**

## SICUREZZA



### **ATTENZIONE! Il lettino non deve essere utilizzato:**

- Con un carico di funzionamento in sicurezza superiore a quello dichiarato.
- In condizioni di scarsa stabilità e/o in prossimità di dislivelli (es.: pendenze, gradini, ecc.).
- Con manomissioni e/o modifiche sul prodotto originale.
- In atmosfera esplosiva a rischio d'incendio e/o corrosiva o esposta alle intemperie.
- In configurazione impropria o quando ci sia il sospetto che possa arrecare danno al paziente.



### **ATTENZIONE!**

- Non inserire parti del corpo nelle zone interessate dal movimento dei vari componenti e/o regolazioni indicate dalle apposite etichette.
- Lasciare il lettino nella sua posizione più bassa e col piano orizzontale quando non è sorvegliato.
- In caso di utilizzo da parte di persone anziane o con ridotte capacità di equilibrio, si raccomanda una particolare attenzione o l'utilizzo di appositi sistemi di sicurezza (sponde laterali).



### **ATTENZIONE! PARTI ELETTRICHE**

- Collegarsi esclusivamente ad un impianto elettrico conforme alle Norme vigenti.
- Non tirare il cavo di alimentazione per staccare la spina dalla presa elettrica.
- Non versare liquidi sull'apparecchiatura.
- Staccare sempre la spina dalla rete prima di intervenire su qualsiasi parte elettrica o per lo spostamento dell'apparecchio.
- Non danneggiare i cavi elettrici: evitare schiacciamenti; non staccare le varie connessioni tirando direttamente il cavo ma dal corpo della spina, etc.
- Tenere costantemente controllato lo stato del cavo di alimentazione. Nel caso dovesse essere sostituito richiederlo alla ditta venditrice.
- Scollegare l'alimentatore dell'apparecchiatura dalla rete elettrica quando non viene utilizzata per parecchio tempo ne aumenta la durata e limita il seppur ridotto consumo energetico.
- In caso di guasto o cattivo funzionamento, scollegare dalla rete l'alimentazione elettrica.
- Cattivo uso, negligenza, alimentazione con tensioni diverse o tentativi di riparazioni da parte di personale non autorizzato, fanno decadere automaticamente le condizioni di garanzia.
- Non tagliare la spina del lettino in caso non sia compatibile con la presa, ma si consiglia di predisporre correttamente la presa a muro ed usare temporaneamente adattatori fino alla risoluzione del problema. Se si taglia la spina decade automaticamente la garanzia.
- Non aprire il motore/attuatore, la pedaliera e/o pulsantiera pena la decadenza della garanzia. Se il lettino non funziona (anche se correttamente collegato alla presa elettrica) contattare la ditta venditrice.

## AVVERTENZE

- I comandi a pedale non sono progettati per sostenere il peso di una persona, non salire sulla pedaliera o sulla barra perimetrale.
- Non utilizzare il sistema di sollevamento in modo continuo ma rispettare il ciclo d'uso indicato a pagina 8 CARATTERISTICHE TECNICHE RETE ELETTRICA.
- Le gomme espanse e le parti plastiche dell'apparecchiatura possono incendiarsi se messe in contatto con fiamme libere.
- Le ruote retrattili consentono lo spostamento del solo lettino senza carico aggiunto.
- Le lampade terapeutiche irradianti possono danneggiare il rivestimento delle imbottiture.
- Prodotti detergenti corrosivi e/o abrasivi possono danneggiare il rivestimento delle imbottiture.

## GARANZIA

Il lettino EDO / EDO LARGE gode di una garanzia che copre solamente i difetti di fabbricazione per 24 mesi dalla data di consegna. La garanzia non copre: i materiali di consumo e quelli di normale usura quali: imbottiti, pedaliera/pulsantiere, cavi elettrici e cuscinetti, i guasti causati da urti e/o cadute, l'errato o improprio uso, l'uso da parte di personale non qualificato. Qualora il sigillo di garanzia risulti danneggiato o alterato, la garanzia decade automaticamente. Qualora l'apparecchiatura risulti manomessa la garanzia decade automaticamente. Le riparazioni in garanzia si intendono presso nostra sede operativa e previa autorizzazione. Il materiale da riparare in garanzia ci dovrà pervenire in porto franco e con imballo originale. Per la riparazione oltre alla richiesta scritta ci dovrà pervenire copia della fattura e del documento di trasporto.

## TIPO DI IMBALLO

L'imballo è costituito da una scatola di cartone denominata "marmotta", con un coperchio e un fondo. Viene chiusa da graffette in ferro e la scatola viene posizionata su un pallet (bancale) costruito appositamente per questo tipo di scatola. La scatola è fissata al bancale con reggette di plastica.



**ATTENZIONE! Il lettino è pesante (circa Kg 90) e soprattutto ingombrante. Dimensioni imballo: lunghezza cm 195 x larghezza cm 72 o 85 x altezza cm 70. Deve essere movimentato con estrema cautela. Lo scarico deve avvenire o con attrezzature adatte per lo scarico (carrello elevatore) oppure da almeno 3/4 persone.**

## DISIMBALLO



La presenza di questo simbolo su un prodotto indica che esso non deve essere gettato tra i rifiuti generici ma raccolto a parte per operazioni di riciclaggio o smaltimento a norma di legge.

Dopo aver depositato in luogo idoneo il pallet (bancale) contenente il lettino, tagliare le reggette di plastica che collegano il pallet (bancale) al lettino e che chiudono il cartone.



**ATTENZIONE! Fare molta attenzione per evitare tagli alle mani per uso incauto di cutters o forbici o altri attrezzi usati per il taglio. Si consiglia di utilizzare forbici con punte arrotondate per evitare danni alle mani e all'imbottitura del lettino. Conservare l'imballo per un'eventuale restituzione al costruttore. Smaltire reggette, pluriball e cartone come materiale di riciclaggio.**

## ETICHETTA PRODOTTO – SIMBOLI UTILIZZATI

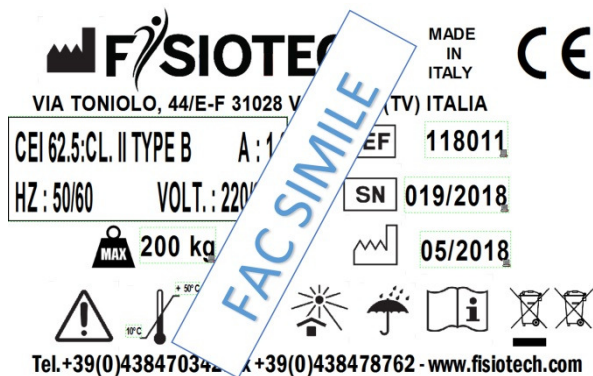

	Fabbricante
	Codice Articolo
	Numero di matricola
	Data di fabbricazione
	Portata max
	Attenzione
	Limite di temperatura
	Limite di umidità
	Tenere lontano dalla luce solare e da fonti di calore
	Tenere al riparo dalla pioggia
	Leggere le istruzioni
	La presenza di questo simbolo su un prodotto indica che esso non deve essere gettato tra i rifiuti generici ma raccolto a parte per operazioni di riciclaggio o smaltimento a norma di legge.

## DATI TECNICI

- Regolazione altezza da cm 45 a cm 90 elettrica mediante comando a pedale o pedaliera circolare oppure idraulica.
- Regolazione della testiera positiva  $+60^\circ$  e negativa  $-20^\circ$  mediante pistone a gas.
- Foro per la respirazione completo di tappo.
- Dimensioni cm. 190 X 65 o 80 X 45/90 h.
- Portata massima statica Kg. 200 uniformemente distribuiti.
- Traslazione del piano 17 cm.
- Alimentazione rete 230V 50Hz.
- Struttura del lettino in acciaio verniciato.
- Imbottitura in poliuretano espanso densità  $30 \text{ kg/m}^3$  ignifuga classe 1 IM spessore 4 cm.
- Rivestimento in similpelle ignifuga classe 1 IM.

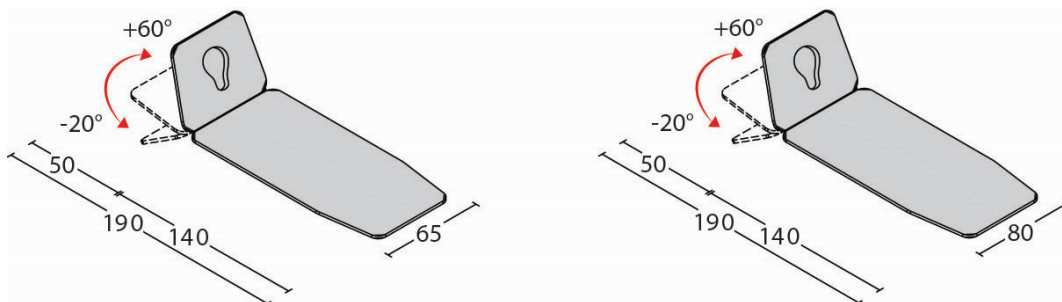

## CARATTERISTICHE TECNICHE RETE ELETTRICA

- Alimentatore 230 V 50Hz Classe II.
- Motore in corrente continua a bassa tensione 24V.
- Comando di controllo pedaliera/pulsantiera a basso voltaggio 24V.
- Autostop elettrico a fine corsa.
- Fusibile termico salvamotore ripristinabile incorporato.

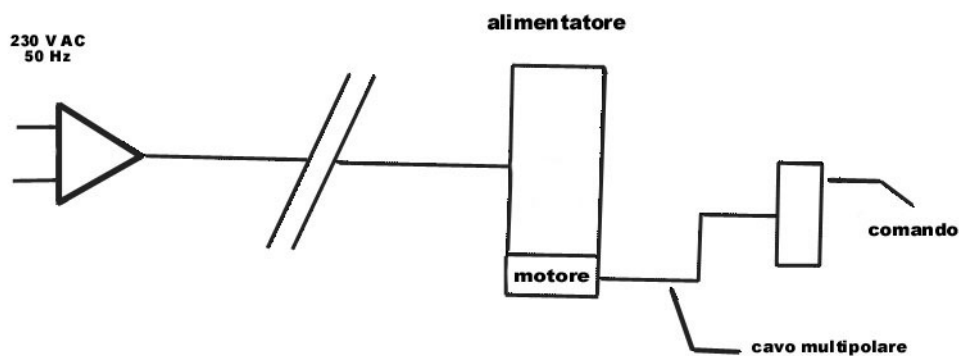

**ATTENZIONE! È molto importante sapere che si tratta di un attuatore/motore ad uso temporaneo: 2 minuti uso continuo / 18 minuti pausa.**



## AVVERTENZE

L'operatore deve fare molta attenzione verificando che:

1. Le Sue mani e/o i Suoi piedi e le mani e/o i piedi del paziente non si trovino nelle zone del lettino evidenziate da questa etichetta per evitare "pinzamenti/schiacciamenti".



2. Divieto assoluto di sedersi sulla testiera.



3. Non sedersi e non concentrare il carico sulle parti terminali del piano letto (testiera/schienale – pediera).



**ATTENZIONE! L'operatore non deve mai lasciare il paziente incustodito per impedire il rischio di caduta del paziente dal lettino. Il costruttore non risponde per danni a persone e/o cose causate dall'uso del lettino da parte di personale negligente e/o non qualificato.**

## UTILIZZO DEL LETTINO

### REGOLAZIONE DELL'ALTEZZA SE CON COMANDO A PEDALE



L'altezza del lettino da cm 45 a cm 90 avviene attraverso la pedaliera.

### REGOLAZIONE DELL'ALTEZZA SE PROVVISIO DI PEDALIERA CIRCOLARE



L'altezza del lettino da cm 45 a cm 90 avviene esercitando una semplice pressione o sollevamento della barra posta su tutto il perimetro della base del lettino.

Questo sistema di regolazione dell'altezza è quindi accessibile da qualunque posizione attorno al lettino.

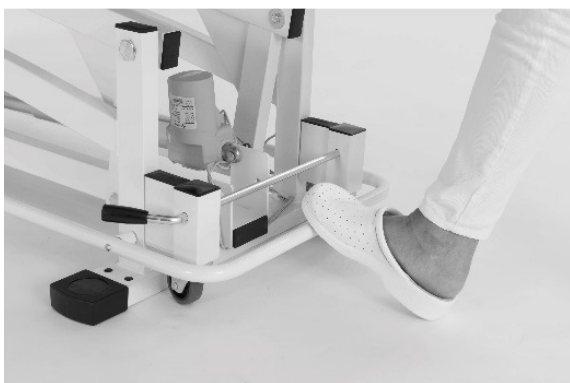

## REGOLAZIONE DELL'ALTEZZA SE IDRAULICO

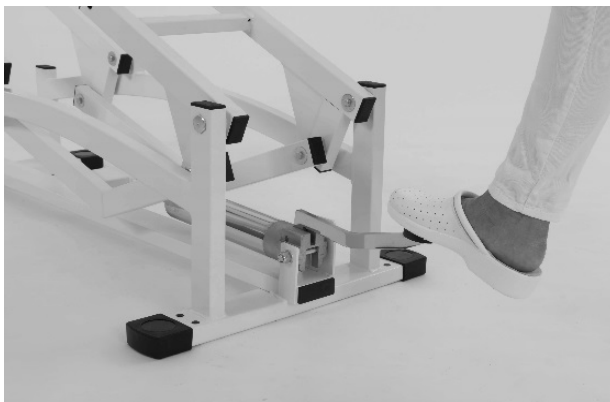
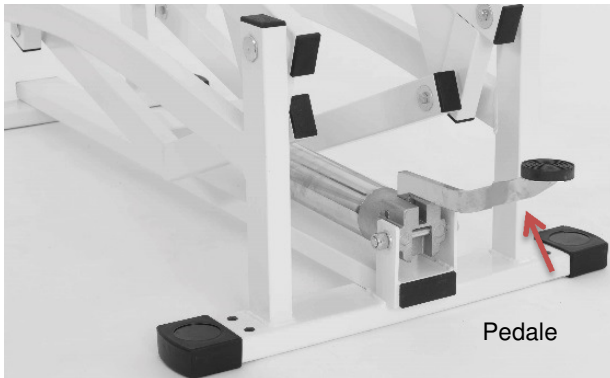

L'altezza del lettino da cm. 45 a cm. 90 avviene esercitando una semplice pressione sul pedale del pistone idraulico.

## REGOLAZIONE DELLA TESTATA



La testata è regolabile mediante molla a gas con sblocco controllato tramite apposito comando. Per regolare l'inclinazione della sezione premere il comando (L1) e regolare nella posizione desiderata; rilasciare la leva L1 per mantenere la posizione raggiunta.

## SPOSTAMENTO DEL LETTINO (SE PROVVISTO DI RUOTE)

**⚠ ATTENZIONE!** Le ruote sono progettate per lo spostamento del solo lettino. Il lettino non deve essere utilizzato per il trasporto di persone e/o cose.

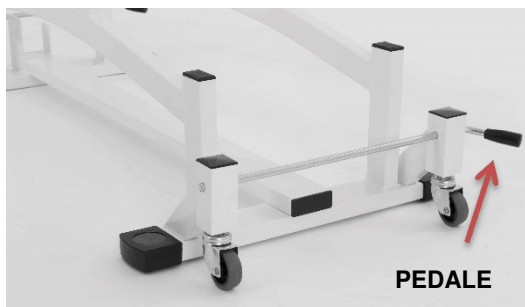

Per inserire le ruote retrattili spingere con la pianta del piede il PEDALE fino a fine corsa; per disinserire sollevare con il dorso del piede il PEDALE per far risalire le ruote.

## SE PROVVISTO DI SPONDE LATERALI



Per alzare le sponde laterali sollevarle parallelamente con due mani e agganciarle. Per abbassare le spondine procedere in senso inverso.

## SE PROVVISTO DI SUPPORTO ROTOLO CARTA



Il supporto rotolo carta è applicato lato piedi.

## RISOLUZIONE DEGLI EVENTUALI PROBLEMI

<b>PROBLEMA</b>	<b>CAUSE</b>	<b>RIMEDIO</b>
<b>Mancato funzionamento dell'attuatore/motore</b>	La spina del cavo di alimentazione non è stata collegata correttamente oppure manca la corrente elettrica.	Collegare la spina alla presa della rete elettrica con tensione uguale a quella indicata a pag. 8 di questo libretto "dati tecnici rete elettrica".
<b>Mancato funzionamento dell'attuatore/motore</b>	Problema grave diverso da quello a punto 1 (fusibile saltato o centralina saltata).	Contattare la ditta venditrice.
<b>L'attuatore fa rumore (stride)</b>	Polvere sullo stelo.	Con un panno comune non abrasivo spolverare lo stelo dell'attuatore e ogni tanto mettere alcune gocce di olio (di vaselina, oppure olio da cucina).
<b>Pistone testiera non funziona</b>	Si è scaricato il pistone. Il gas è fuoriuscito.	Contattare la ditta venditrice per la sostituzione.

## MANUTENZIONI

Gli interventi di manutenzione devono essere eseguiti da tecnici specializzati, elettricisti o persone con conoscenza del contenuto del presente libretto istruzioni.

Verificare le condizioni di sicurezza dell'apparecchio dopo ogni situazione critica come ad esempio caduta, urti violenti, versamento di liquidi, ecc. ed ogni qualvolta si abbiano dei dubbi sullo stato di sicurezza dell'apparecchio.



### ATTENZIONE!

- Prima di effettuare qualsiasi operazione di manutenzione assicurarsi che la spina sia disinserita dalla rete elettrica.
- In evidenza di pericolo per la sicurezza, il dispositivo deve essere immediatamente disattivato senza possibilità di utilizzo finché il pericolo non sia stato eliminato.
- In caso di guasto ad attuatori, centraline, comando a pedale (pedaliera) o alla pulsantiera è prevista la sostituzione completa. Per nessun motivo questi componenti vanno aperti o manomessi, pena il decadimento della garanzia e della responsabilità del fabbricante.

MANUTENZIONI	COME FARE
<b>Parti elettriche</b>	<p>L'attuatore non ha bisogno di alcuna manutenzione se non quella indicata su soluzione problemi.</p> <p>Verificare ogni 3 mesi l'usura del cavo del comando a pedale e quello collegato alla rete. In caso di usura e/o sfilacciamento si deve subito sostituire il cavo danneggiato.</p> <p>Verificare ogni 6 mesi che durante il funzionamento non vengano emessi suoni o vibrazioni inusuali che potrebbero segnalare anomalie agli attuatori e/o meccanismi.</p> <p>Alla fine delle operazioni sopra indicate completare l'ispezione superando la prova di lavoro di un ciclo di sollevamento con il carico massimo di sicurezza.</p>
<b>Parti meccaniche</b>	<p>Controllare ogni 3 mesi circa, o dopo un uso particolarmente intenso, il serraggio di viti e bulloni, verifica giochi delle boccole e perni; assenza di lesioni e deformazioni strutturali.</p> <p>Verificare condizioni cavetti di comando molle a gas e relative guaine.</p>

## PULIZIA

Si consiglia per la disinfezione delle mani o delle parti del corpo che entrano in contatto col paziente o con altre superfici l'utilizzo di prodotti disinfettanti per uso esterno.



**ATTENZIONE! Le operazioni di pulizia delle apparecchiature elettriche devono essere svolte scollegati dalla rete elettrica.**

### Pulizia dell'imbottitura del lettino:

Spolverare delicatamente e in caso di macchie lievi passare la superficie con un panno umido o con una soluzione di detergente neutro, risciacquando con acqua, senza strizzare. Lasciare asciugare evitando l'esposizione diretta alla luce del sole.

### Pulizia della parte metallica verniciata:

Spolverare con un panno non abrasivo asciutto o al massimo appena inumidito con po' di acqua.



**ATTENZIONE!**

1. Prodotti aggressivi possono danneggiare le superfici.
2. Prima di riutilizzare l'apparecchiatura dopo la pulizia verificare che tutti i componenti siano perfettamente asciutti.
3. I colori chiari, non devono essere messi a contatto con tessuti e capi d'abbigliamento trattati con coloranti non fissati, o con scarse solidità di tintura, onde evitare macchie ed aloni di coloranti di cui non possiamo garantire la pulitura.

## RICAMBI

<b>CODICE</b>	<b>DESCRIZIONE</b>
MOAT000006	Motore / attuatore
MOCT000002	Centralina
MOLT000001	Alimentatore
MOPT000001	Pedaliera per attuatore/motore completa di cavo
GAP4000001	Pistone a gas per testata
GAS0000005	Kit cavi per pistone a gas testata
GAS0000012	Meccanismo di sblocco per tutti pistoni a gas
MIM1110101	Imbottitura completa lettino EDO
MIM1110201	Imbottitura completa lettino EDO LARGE

## ACCESSORI SU RICHIESTA E COLORI

<b>CODICE</b>	<b>DESCRIZIONE</b>
120010	Supporto rotolo carta per lettini elettrici
120060	Lenzuolino carta a due veli larghezza cm. 60 lunghezza mt. 65
121010	Serie di quattro ruote
120030	Sponde laterali ribaltabili
120040	Copri lettino in spugna colore blu per lettini larghezza cm. 65
120050	Copri lettino in spugna colore blu per lettini larghezza cm. 80
<b>I NOSTRI COLORI</b>	
<b>Struttura in metallo</b>	Panna RAL 9001 bucciato
<b>Imbottitura</b>	Panna, giallo, arancio, bordeaux, verde, blu, grigio e nero



